

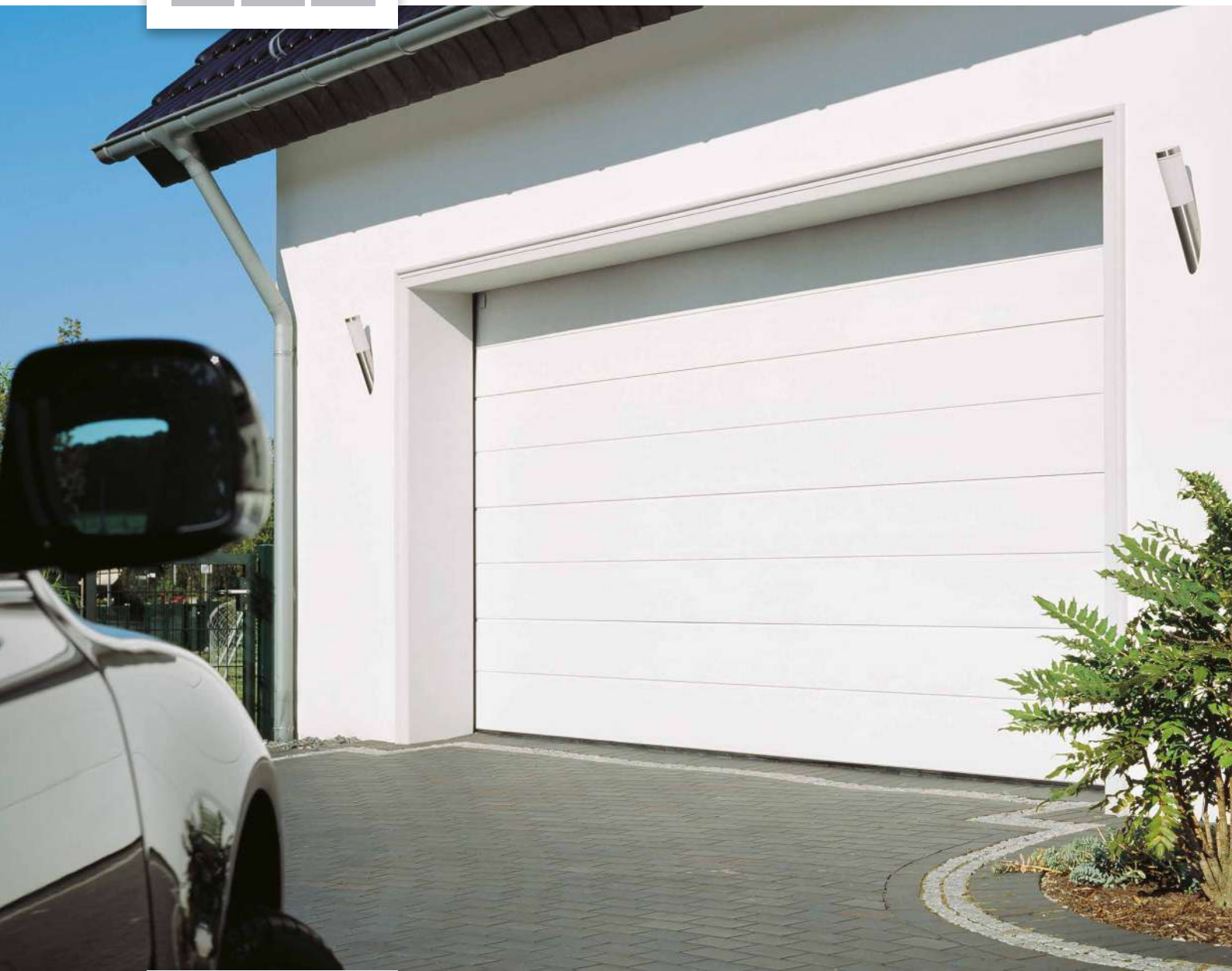

Sectionale deuren en accessoires



ADK: De juiste keuze!

Inhoud

ADK: De juiste keuze.....	2
U-line 40 - Geprofileerd	4
U-line 40 - Midden geprofileerd	6
U-line 40 - Niet geprofileerd.....	8
V-line 40 & 60 - Niet geprofileerd	9
U-line 40 - Microline	10
U-line 40 - Cassettenmotief	11
V-line 40 - Verticaal geprofileerd.....	12
Extra mogelijkheden.....	13
De passende zijdeur.....	14
De passende loopdeur	15
Met beglazingen vormgeven.....	16
Decoratieve vormen	17
A40+ aluminium poortkader voor houtbekleding	18
Doordachte details in één oogopslag	20
Het juiste railsysteem voor iedere situatie	22
Het juiste kozijnsysteem voor iedere situatie	24
Hoogwaardig materiaal.....	25
Moderne aandrijftechniek	26
Andere producten	28

Veiligheid voor de hele familie:

De ADK sectionale deur is het toonbeeld van veiligheid. De veren zijn voorzien van valbeveiliging, de geleiderrails zijn afgeschermd en een knelbeveiliging zorgt ervoor dat zelfs de kleinste vingertjes niet tussen de panelen gekneld kunnen raken. De ADK deuraandrijving reageert op de kleinste hindernis.



Kwaliteit.

ADK werkt **uitsluitend met hoogwaardige materialen** waardoor er een uitstekende duurzaamheid wordt gegarandeerd.



Kleurenpalet

ADK biedt u een **uitgebreid kleurenpalet** aan waarbij u uw poort in alle gewenste RAL-kleuren kan laten lakken. Hierdoor past uw sectionale deur perfect bij uw huis en schrijnwerk. Specialiteiten zijn de structuurlakken en de extra UV-behandelingen.



Uitstekende isolatie: "Beschermt tegen koude!"

Voor iedereen, die energiezuinig wil renoveren of bouwen. Met onze garagedeuren bespaart u op energiekosten! Een paneeldikte van 40 mm zorgt voor een perfecte isolatie en een uitstekende isolatiewaarde.



Inbraakveilig. Bescherm uw eigendom. Geruststellende veiligheid.

Ongewenste gasten maken met een automatische deur van ADK nauwelijks kans.

Inbrekers willen gemakkelijk en vooral snel een huis binnendringen. In een garage worden vaak waardevolle spullen bewaard zoals fietsen, auto-toebehoren, tuingereedschap, ADK garagedeuren (eventueel met of zonder motor aangedreven) van staal, houden stand tegen zulke inbraken. Ze zijn TÜV getest.

Maatwerk.

Alle garagedeuren van ADK worden op uw wensen geproduceerd en klantspecifiek op maat gemaakt. U kunt kiezen uit diverse typen en alle mogelijke kleuren. Dit maakt het mogelijk dat er voor elke situatie een passende oplossing wordt gevonden. Zo bekomt u de meest maximale doorrijhoogte, -breedte en een optimaal aanzicht.

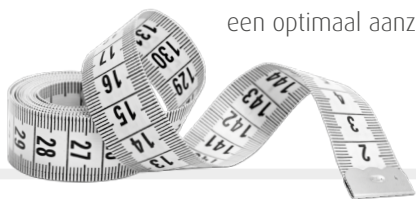

5-puntengarantie.

- **5 jaar fabrieksgarantie** op scharnieren, veren, kabelrollen en kabels onder normale belasting van max. 5 deurbewegingen (open/dicht) per dag.
- **10 jaar fabrieksgarantie** op het paneel tegen doorroesten van binnen naar buiten.
- **10 jaar fabrieksgarantie** op het loslaten van staal van het schuim.
- **10 jaar fabrieksgarantie** op materiaal- en fabrieksfouten van alle niet bewegende kozindelen die aantoonbaar onbruikbaar zijn of waarvan de bruikbaarheid aanzienlijk is afgenomen.
- **10 jaar fabrieksgarantie** op grondafdichting, tussendichting, dichtingen aan de zijkant en lateidichting tegen verrotten.

Levertermijn

ADK staat garant voor zeer korte leveringstermijnen en voorziet een gedetailleerde montage- en gebruikershandleiding. Flexibel en klantgericht vervullen wij uw wens.



U-line Geprofileerd

De 40mm dikke geïsoleerde panelen staan garant voor een hoge stabiliteit en de beste warmte-isolatie. Door de verschillende paneelhoogtes bekomen we een optisch symmetrisch zicht. De paneelovergang is in gesloten toestand praktisch onzichtbaar. Vergelijk deze eigenschappen zeker met andere deurmerken.



Voor tijdloze vormgeving

De tijdloze smalle profilering van ADK herkent u aan de perfect gelijkmatige indeling. De profileringsafstand wordt dan ook precies aangepast aan elke deurhoogte. Daarbij komt dat het zeer onderhoudsvriendelijk is en bij elke woningstijl past.

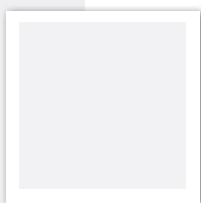

Glad



Woodgrain



Stucco



Paneel:
 $K = 0,56W/m^2K$

100% 
milieuvriendelijk

U-line Midden geprofileerd

De 40mm dikke geïsoleerde panelen staan garant voor een hoge stabiliteit en de beste warmte-isolatie.

Door de verschillende paneelhoogtes bekomen we een optisch symmetrisch zicht. De paneelovergang is in gesloten toestand praktisch onzichtbaar. Vergelijk deze eigenschappen zeker met andere deurmerken.

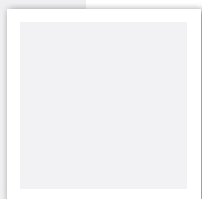

Glad



Woodgrain



Stucco

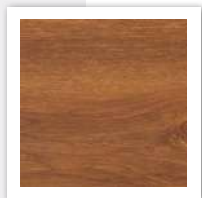

Golden Oak

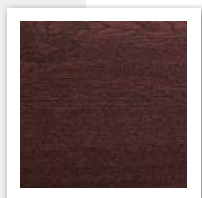

Mahonie



↔ 40mm

Voor de moderne manier van leven

Heldere lijnen voor een esthetische oplossing. De middengroef als oppervlaktestructuur vormt een interessant designalternatief voor de standaard groef. Door een enkele groef per sectie behoudt het deurontwerp een royale uitstraling.

Paneel:
 $K = 0,56W/m^2K$

100%
milieuvriendelijk 



U-line Niet geprofileerd

100%
milieuvriendelijk

De 40mm dikke geïsoleerde panelen staan garant voor een hoge stabiliteit en de beste warmte-isolatie. Door de verschillende paneelhoogtes bekomen we een optisch symmetrisch zicht.

↔ 40mm

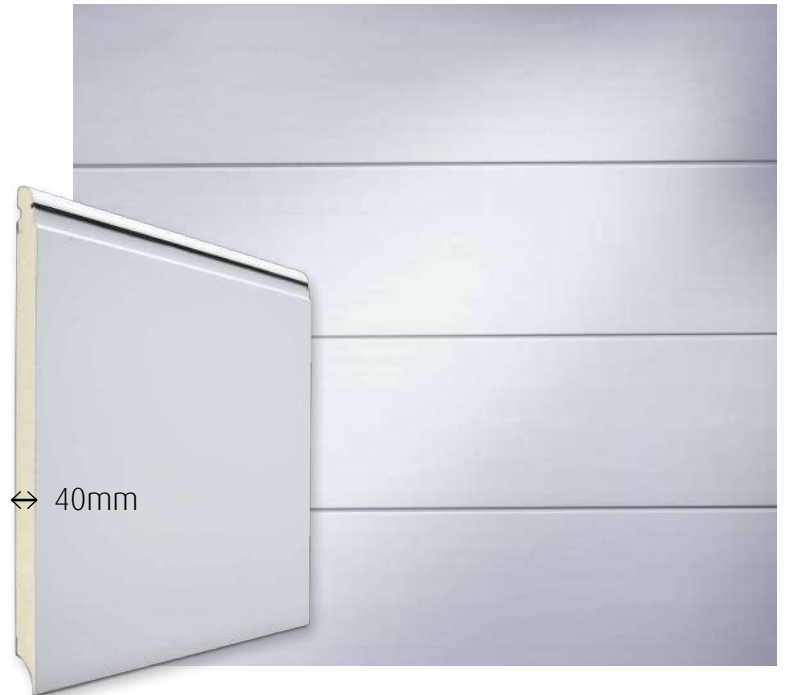

Paneel:
 $K = 0,56W/m^2K$

Voor bijzondere eisen aan design

Indrukwekkend en overtuigend. De sectionaaldeuren met vlak paneel zien er bijzonder uit. De grote oppervlakken ogen esthetisch en geven de architectonische vormgeving een eigen karakter.

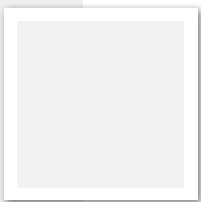

Glad



Woodgrain



Stucco



V-line Niet geprofileerd

100%
milieuvriendelijk

De 40mm of 60mm dikke geïsoleerde panelen staan garant voor een hoge stabiliteit en de beste warmte-isolatie.

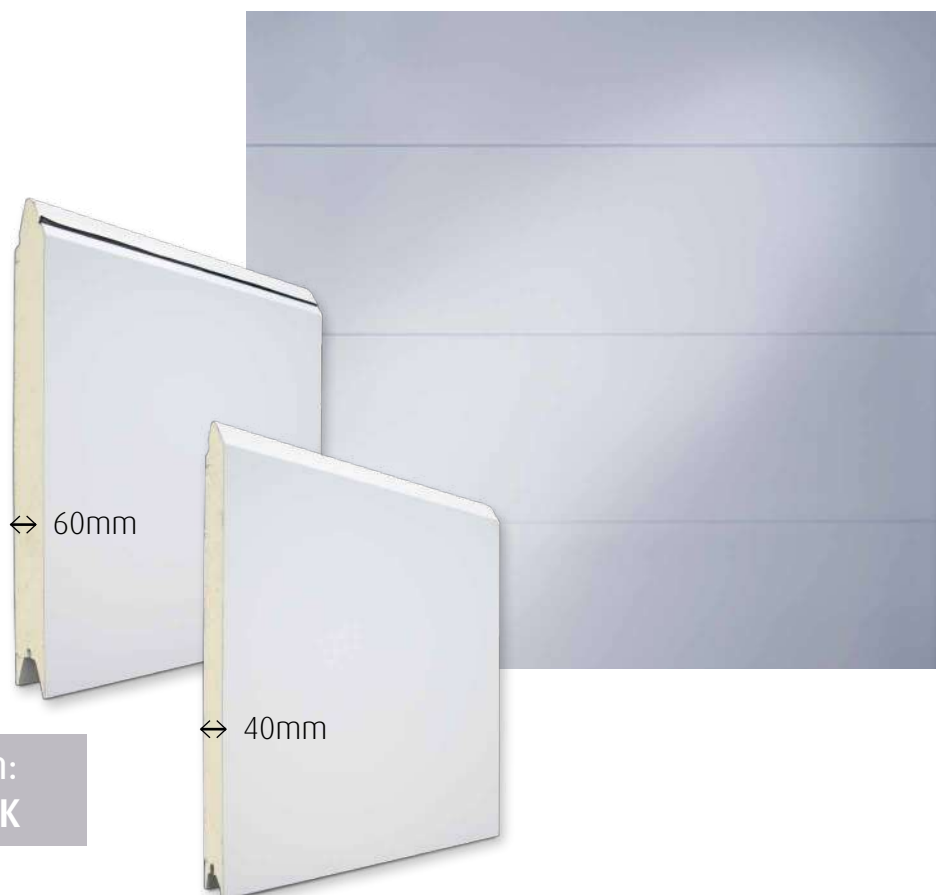

Paneel 60mm:
 $K=0,35W/m^2K$

Paneel 40mm:
 $K = 0,56W/m^2K$

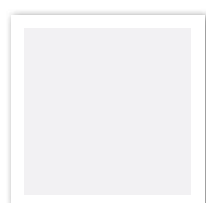

Glad



Stucco

Voor een strak en tijdloos karakter

Strak en tijdloos. De sectionaaldeuren met vlak paneel geven een tijdloos karakter aan de woning. De combinatie van de minieme groef van onze V-line zorgt voor een iets strakkere look.

U-line Microline

De 40mm dikke geïsoleerde panelen staan garant voor een hoge stabiliteit en de beste warmte-isolatie. Door de verschillende paneelhoogtes bekomen we een optisch symmetrisch zicht. Vergelijk deze eigenschappen zeker met andere deurmerken.

↔ 40mm



Voor een heel nieuw uiterlijk

Door het wasbordeffect creëert men een lichtspeling in de kleur. De speciale vorm van het paneel leent zich voor meerdere types van woningen.



Microline

Paneel:
 $K = 0,56W/m^2K$

100%
milieuvriendelijk 

U-line Cassettenmotief

De 40mm dikke geïsoleerde panelen staan garant voor een hoge stabiliteit en de beste warmte-isolatie. Door de verschillende paneelhoogtes bekomen we een optisch symmetrisch zicht. Vergelijk deze eigenschappen zeker met andere deurmerken.



Stijlvolle uitstraling

De edele oppervlakken met de royale cassetten-elementen geven een hoogwaardige, expressieve uitstraling.

Het harmonisch aanzicht van de deur is te danken aan de gelijkmatige verdeling van de cassetten. Ook voor dit design is de elegante maar tegelijkertijd robuuste oppervlaktestructuur 'Woodgrain' leverbaar.



Woodgrain

Paneel:
 $K = 0,56W/m^2K$

100%
milieuvriendelijk

V-line

Verticaal geprofileerd

De 40mm dikke geïsoleerde panelen staan garant voor een hoge stabiliteit en de beste warmte-isolatie.

↔ 40mm



Voor tijdloos design

De verticale belijning zorgt voor een bijzondere look en feel. Het geeft zowel een tijdloos als een landelijk karakter aan de woning.

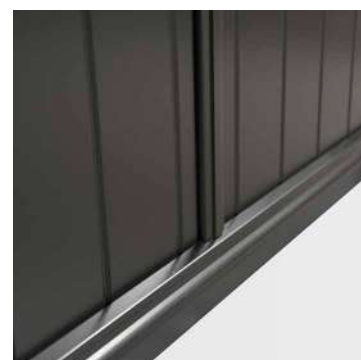

Glad

Paneel:
 $K = 0,56W/m^2K$

100%
milieuvriendelijk

Extra mogelijkheden



cilinderslot (handvat)

Ons standaard handvat in kleur zwart voor handbediende deuren.



Cilinder voor noodontgrendeling

Bij automatische garagedeuren die zonder handgreep moeten blijven en er geen 2de toegang is tot de garage, bevelen wij een noodontgrendelingsset aan.



Inbraakveilige snappersluiters

Bij het sluiten zal de sluitpen automatisch in de sluitplaat vergrendelen. Hiermee is de garagedeur inbraakveilig vergrendeld. In optie kan er gekozen worden voor de dubbele vergrendeling.



Extra isolerende afdichting

Rubberafdichting die de kozijnen volledig afbekleden.



Renovatie rubber

Renovatie bodemrubber met zeer goede afdichting welke aansluit voor de bestaande vloerlat zodat deze behouden kan worden.



Brievenbus

Geïntegreerde brievenbus, voorzien van een tochtklep.



Verluchtingsrooster

Voor een goede ventilatie in de garage-ruimte kunnen er verluchttingsroosters ingebouwd worden in het deurblad.



Kattenluik (afsluitbaar)

Uw trouwe viervoeter kan vrij binnen en buiten lopen zonder dat de garagedeur geopend moet worden.



Vast paneel in lijn

Een vast bovenpaneel in hetzelfde vlak als het deurblad waardoor het uitzicht één mooi geheel blijft.

De passende zijdeur



Comfortabele toegang - dezelfde optiek

Vaak wordt de garage ook gebruikt om tuingereedschap, gereedschap en fietsen te stallen. Via een zijdeur heeft men snel en comfortabel toegang tot de garage zonder gelijk de sectionaaldeur te moeten openen. En niet onbelangrijk is dat de temperatuur in het gebouw behouden blijft omdat niet de hele deur wordt geopend.

Uitvoering:

- kozijn- en vleugelrame van hoogwaardige geëxtrudeerde thermisch onderbroken alu profielen.
- deurvullingen met hetzelfde aanzicht als garagedeur.
- met driezijdige omlopende, dubbele aanslagafdichting.
- met alu krukgarnituur, slot en profielcilinder.

De passende loopdeur



Efficiënt

Als er naast de garagedeur geen ruimte meer is voor een zijdeur, kunt u dankzij een ingebouwde loopdeur toch de garage betreden zonder dat u daarvoor de volledige garagedeur moet openen.

Vanaf nu leverbaar met:

- verlaagde drempel van 28mm
- mogelijkheid 3-voudige vergrendeling
- steeds in het midden van de deur
- deurpomp standaard voorzien
- standaard aluminium deuromranding geanodiseerd of in optie gelakt in een ralkleur naar wens
- leverbaar in alle modellen met uitzondering van cassetten



Steeds buitendraaiend



Zeer lage drempel:
makkelijk te passeren,
eenvoudig voor fietsen,...



Stabiele verdoken scharnieren

Met **beglazingen** vormgeven



Sectionaaldeur
met ronde
beglazing in
roestvrijstalen
frame

Individuele accenten

Met mooie beglazingselementen kunt u het aanzien van uw garagedeur nog verder verfraaien. Aangepast aan de zijdeur, ramen of de voordeur krijgt de architectuur van uw huis een bijzonder indrukwekkende uitstraling. Bovendien kan de garage dankzij het binnenvallende daglicht nog beter worden gebruikt, bv. als werkplaats of als hobbyruimte. De nieuwe extreem krasvaste glaselementen zijn leverbaar in veel varianten, van de ronde beglazing tot en met de ruit met de roede.



Decoratieve vormen

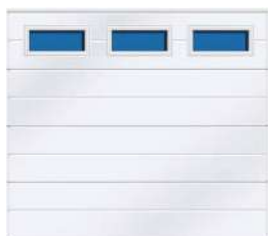

Rechthoekig zonder verdeling



Rechthoekig 2 (type 2)



Rechthoekig 3 (type 3)



Aluminiumlichtsectie



Rechthoekig met kruisverdeling



Rechthoekig met roedenverdeling



Rechthoekig met ruitverdeling

Aantrekkelijke beglazingstypen met wit polyurethaanframe.

Extra beglazingsvormen



Vierkantig zonder verdeling



Vierkantig zonder verdeling RVS

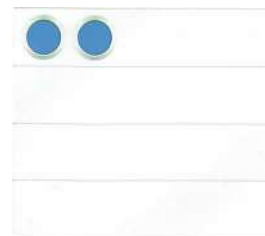

Rond RVS

Drie glasvarianten

Kies uit drie extreem krasvaste uitvoeringen - duurzaam mooi, krasvast glas.



SAN-dubbelglas 16 mm helder



SAN-dubbelglas 16 mm kristalstructuur



SAN-dubbelglas 16 mm gesatineerd, lichtdoorlatend maar ondoorzichtig glas

A40+ aluminium poortkader voor hout- bekleding



Binnenaanzicht

Voordelen van aluminium

- Het is een licht en tegelijkertijd sterk materiaal waardoor het mogelijk is om met verschillende soorten van bekleding te werken.
- Aluminium is zeer onderhoudsvriendelijk.
- De verschillende weersomstandigheden hebben geen invloed op aluminium waardoor de profielen ook niet kunnen verkrommen.
- De aluminium profielen waarmee de poortkaders gemaakt worden, zijn gelakt in RAL 9003. Deze extra beschermlaag vormt samen met de natuurlijke oxidelaag de optimale bescherming tegen corrosie.



Maatwerk

- Onze aluminium panelen worden op maat gemaakt, zowel in breedte als in hoogte.
- Mogelijkheid tot bisectionale poorten (maximum paneelhoogte 1100mm).

Gemakkelijk te bekleden



De verticale tussenstijlen kunnen geïsoleerd worden (bv. rotswol). Ook hier worden er kliklijsten in kunststof (PVC, zwart) voorzien om het geheel volledig af te werken.



Mogelijkheid tot het isoleren van de binnenzijde van de poortkader. De sandwichvulling kan met zwarte kliklijsten vastgezet worden.



Panelen kunnen worden voorzien van 25 mm dikte sandwichvulling met polyurethaan kern en witte PVC buitenplaten (vergelijkbaar met RAL 9003). U-waarde is 1,1 W/m²K.



De hoeklijnen zijn voorzien van sleufgaten waardoor de afstand tussen hoeklijn en rail aangepast kan worden. Deze afstand kan dan, afhankelijk van de paneeldikte, aangepast worden voor een paneeldikte van 35mm tot 60mm.



Tussen de panelen is er een rubber voorzien die zorgt voor een optimale afdichting tussen de panelen en die als bescherming dient tegen indringend water. Panelen kunnen vingerknelveilig bekleed worden volgens de huidige CE richtlijnen.



Door het toepassen van tandemrollen kunnen we panelen produceren tot een hoogte van 1100mm per paneel.

Doordachte details in één oogopslag

Alle details van onze sectionaaldeuren zijn perfect op elkaar afgestemd waardoor een stille deurloop, een hoge mate van bedieningscomfort en betrouwbare veiligheid zijn gegarandeerd.



Vingerknelbeveiliging binnen

Aan de binnenzijde voorkomt een gepatenteerde vingerknelbescherming letsels aan de handen en vingers.

Exacte passende verbindingen van de secties

Slijtage-arme scharnieren van verzinkt staal verbinden de afzonderlijke secties en verhogen zo de veiligheid van de garagedeur.

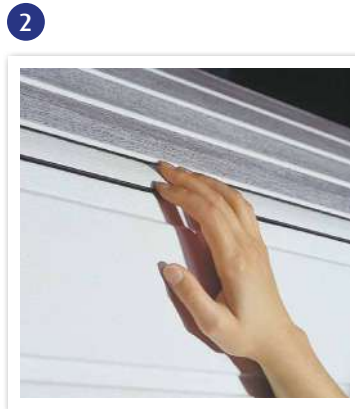

Vingerknelbeveiliging buiten

De gepatenteerde vingerknelbeveiliging voorkomt gevaarlijke spleten tussen de secties. Tussen de afzonderlijke secties zorgen doorgaande midden-afdichtingen voor warmte-isolatie en bescherming tegen slechte weersomstandigheden.

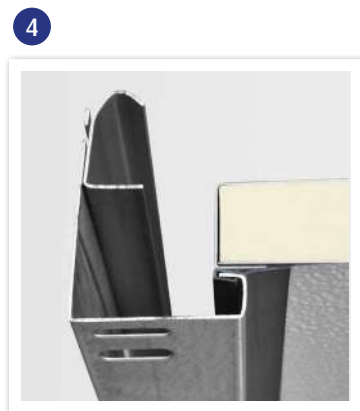
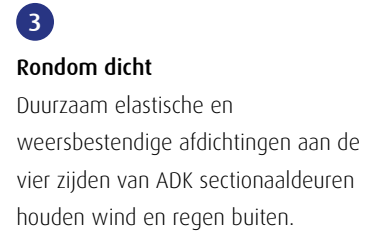

Zij-afdichtingen

Het soepele profiel zorgt voor een optimale verticale aansluiting tussen deurblad en kozijn.

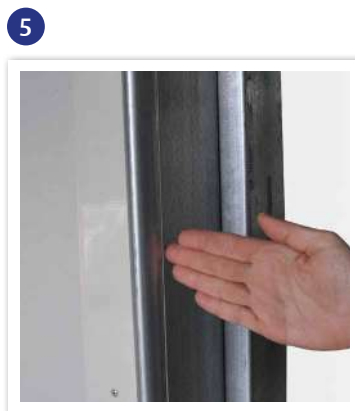

Ingrijpbeveiliging

Zijwaartse ingrijpbeveiliging voorkomt een ingrijpen tussen kozijn en looprail.



Latei-afdichting

De latei-profiel is met inbegrip van een PVC rubberprofiel hetgeen aansluit tegen het toppaneel. Zoals alle toebehoren wordt deze op maat angeleverd.

Keuze uit het juiste balanceersysteem in functie van de situatie.

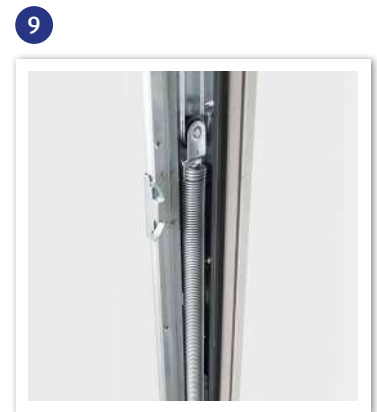
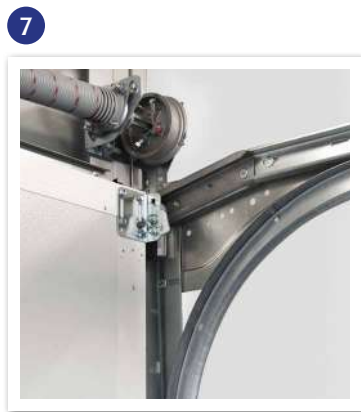

Torsieveren met veerbreuk-beveiliging

ADK garagedeuren zijn standaard voorzien van gecoate veren dewelke een minimale levensduur van 20.000 bewegingen garandeerd. De veren zijn voorzien van een veerbreukbeveiliging welke de deur onmiddellijk blokkeert bij een eventuele veerbreuk en zorgt dat de deur niet meer naar beneden kan vallen.

Trekveren

Uniek veer in veer systeem volledig geïntegreerd in beide zijden van de verticale hoeklijnen. Dankzij het unieke systeem kan, een gebroken veer niet wegspringen zodat het systeem voldoet aan de CE richtlijnen. (Minimale levensduur van trekveren = 20.000 bewerking)

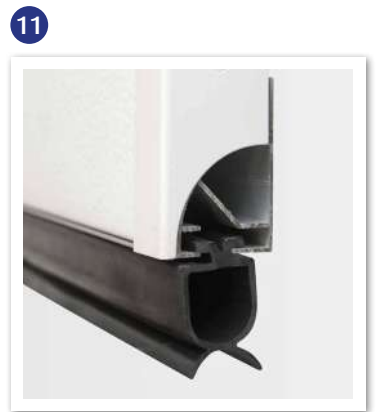
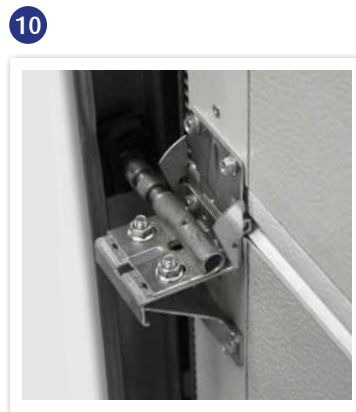

Veilige, rustige deurloop

Verzinkte zware zijscharnieren, met kogelgelagerde massieve loopwielen voorzien van nylon loopvlak, zorgen voor een rustige en gegarandeerde deurloop.

Bodemafdichting

De volumieuze rubberafdichting met geheugen aan de onderzijde van het deurblad compenseert kleine vloeroneffenheden en zorgt voor een goede afdichting. De rubberafdichting zit in een langs buiten verdoken geanodiseerde aluminium profiel.

Het juiste railsysteem voor elke situatie

Met onze verschillende railsystemen in combinatie met de 3 verschillende hoeklijnen (9 systemen) hebben we een oplossing voor iedere situatie

Railsysteem serie RES 200 – 200-30/70

Torsieveren bevinden zich boven het deurblad (voor een maximum gewicht van 200kg)

Minimale inbouwmaten A/B/C rond de dagopening

Type bediening	Bovenruimte A	Zijruimte rechts B	Zijruimte links C	Vrije doorrijhoogte VDH
Manueel	210mm	90mm	90mm	DMH - 150mm
Elektrisch	210mm	90mm	90mm	DMH

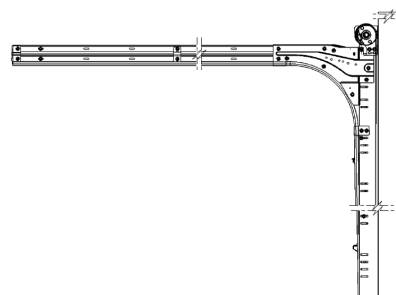
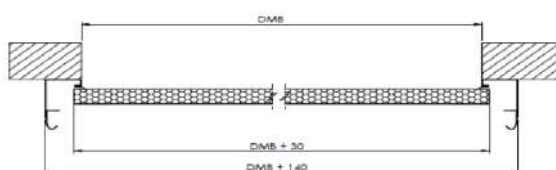

Railsysteem serie RES 70 – 70-30/70

Torsieveren aan het einde van de horizontale rails (voor een maximum gewicht van 150kg)

Minimale inbouwmaten A/B/C rond de dagopening

Type bediening	Bovenruimte A	Zijruimte rechts B	Zijruimte links C	Vrije doorrijhoogte VDH
Manueel	85mm	90mm	90mm	DMH - 70mm
Elektrisch	125mm	90mm	90mm	DMH

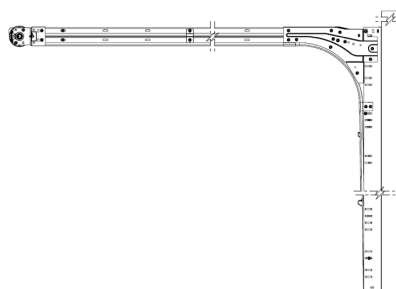
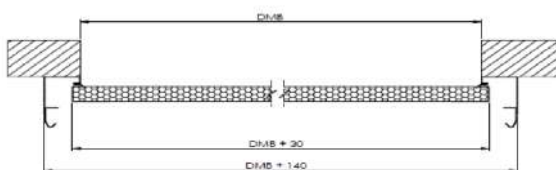

Railsysteem serie RES 70XL

Torsieveren bevinden zich aan het einde van de horizontale rails op koker (voor een maximum gewicht van 300kg)

Minimale inbouwmaten A/B/C rond de dagopening

Type bediening	Bovenruimte A	Zijruimte rechts B	Zijruimte links C	Vrije doorrijhoogte VDH
Manueel	150mm	90mm	90mm	DMH - 70mm
Elektrisch	150mm	90mm	90mm	DMH

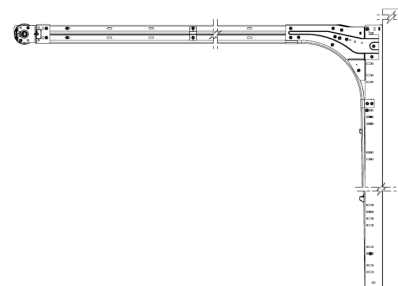
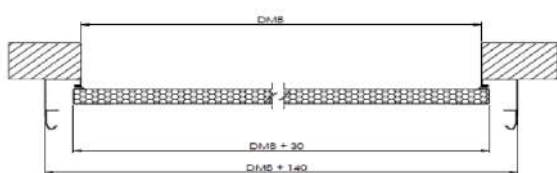

Railsysteem serie RES 85-30/70

Trekveren bevinden zich in de zijgeleiders (voor een maximum gewicht van 90kg)

Minimale inbouwmaten A/B/C rond de dagopening

Type bediening	Bovenruimte A	Zijruimte rechts B	Zijruimte links C	Vrije doorrijhoogte VDH
Manueel	85mm	90mm	90mm	DMH - 70mm
Elektrisch	125mm	90mm	90mm	DMH

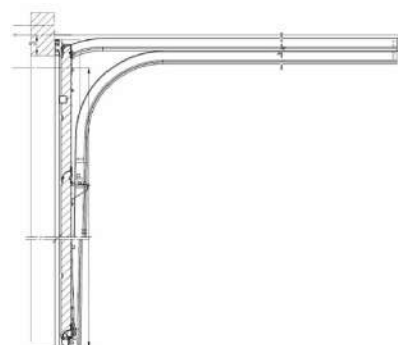
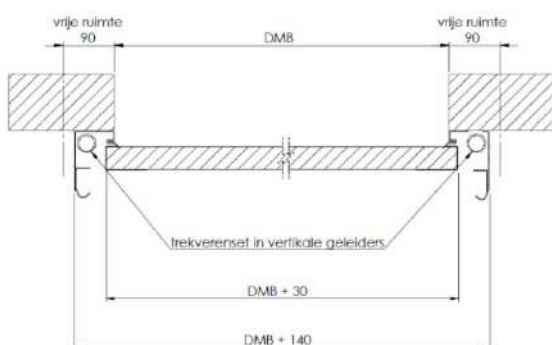

Het juiste kozijnsysteem voor iedere situatie

Kozijnsystemen: keuze uit 3 mogelijke hoeklijnen, compatibel met elk railsysteem.



RES 70

RES 200

RES 70 XL

Standaard hoeklijn die volledig achter de opening gemonteerd wordt. Alleen een gedeelte van de zij- en bovenafdichting komt in het zicht zodat men een strak en eigentijds uitzicht behoudt.

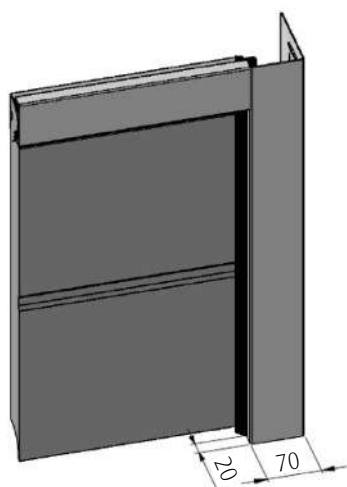

RES 70-70

RES 200-70

RES 85-70

Hoeklijn met blinde plaat die gebruikt kan worden indien er weinig zijruimte voorzien is. De hoeklijnen en bovenlatei komen gedeeltelijk in het zicht en kunnen gelakt worden. In dezelfde kleur als het poortblad.

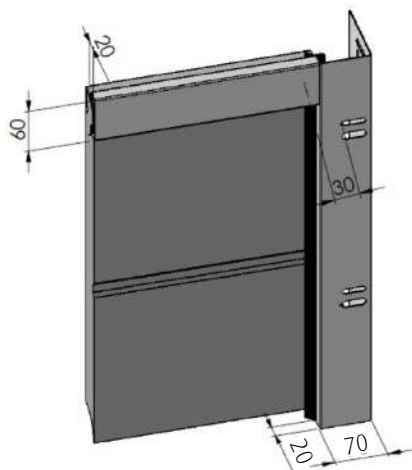

RES 70-30

RES 200-30

RES 85-30

Hoeklijn die gebruikt kan worden indien er weinig zijruimte voorzien is. De hoeklijn is voorzien van sleufgaten voor een gemakkelijke en snellere montage. Ook deze hoeklijnen kunnen, samen met de bovenlatei, gelakt worden in dezelfde kleur als het poortblad.

Hoogwaardig materiaal

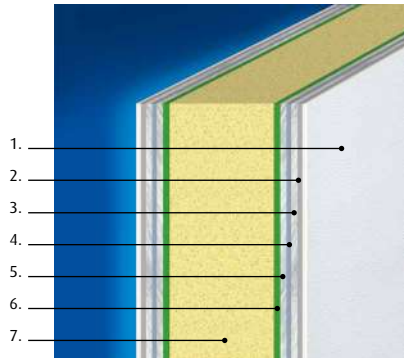

1. polyester bandcoating
2. grondlaag
3. galvanisch veredeld
4. hoogvast staal
5. galvanisch veredeld
6. hechtprimer
7. CFK-vrij PUR-hardschuim

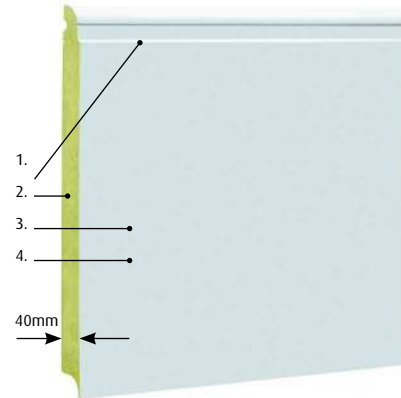

1. Verrottingsbestendige rubberafdichting voor een maximale licht- en luchtafdeling tussen secties.
2. Energiebesparende warmte-isolatie dankzij zeer sterk PU-hardschuim. Het speciale schuim voldoet aan de hoge kwaliteitsstandaard voor industriële deuren.
3. Hoge buig- en torsiestijfheid. Beschermt tegen inbraak en maakt uw garagedeur wind- en weervast.
4. Robuust oppervlak: eenvoudig te reinigen. Het met een eindbehandeling afgewerkte oppervlak is uiterst robuust en eenvoudig te onderhouden.

Moderne aandrijftechniek

Comfort 260, 270, 280



Elektrische aandrijving met afstandsbediening

Door de elektrische aandrijving met afstandsbediening wordt het openen en sluiten heel gemakkelijk vanuit de auto mogelijk. Dit is vooral bij regen, koude en duisternis heel aangenaam.

De afstandsbediening is standaard 2-kanaals maar is optioneel ook in meer-kanaals te verkrijgen



Moderne aandrijftechniek

Comfort 360, 370, 380



ADK aandrijvingen:

Iets beter kan uw garagedeur zich niet wensen.

- alle componenten zijn fraai van vorm en optimaal op de deur afgestemd.
- niet te manipuleren, digitale afstandsbediening.
- elektronische beveiliging tegen ongewenst openschuiven voorkomt toegang voor onbevoegden.
- automatisch in- en uitschakelen van de garageverlichting.
- voorzichtig openen en sluiten van de deur door geïntegreerde zachte aanloop en zachte stop.
- speciale uitschakelautomatiek zorgt voor extra veiligheid, bv bij spelende kinderen.

Andere producten uit ons gamma



Snelloopdeur



Dockstelsysteem



Zijwaartse sectionale deur



Industriële deur



Openslaande garagedeur



Aluminium poortkaders

Bereikbaar voor onze klanten

Voor meer informatie of technische gegevens,
aanzel niet en contacteer ons:



Renkoven 3a
3680 Maaseik

Leuerbroek 1049
3640 Kinrooi

website www.adknv.com

Tel. +32 89/62 27 71
Fax. +32 89/62 11 71

Tel. +32 89/70 26 58
Fax. +32 89/70 26 57

E-mail info@adknv.com